

Línea Blanca
blue point[®]
Anticipándose a tus deseos

LAVADORAS AUTOMÁTICAS

Manual de uso y cuidado

Índice 2

Este manual contiene información útil,
léalo detenidamente.

ÍNDICE

LAVADORAS BLUEPOINT®	2
SEGURIDAD DE LA LAVADORA.....	3
PARTES Y CARACTERÍSTICAS.....	4
USO DE LA LAVADORA.....	5
Para comprender los ciclos de lavado	5
Cómo cargar la lavadora.....	5
Sonidos normales	5
Puesta en marcha de su lavadora	6
Cómo seleccionar un ciclo.....	7
Enjuagar y exprimir	8
Desaguar y exprimir	8
Cómo agregar el blanqueador líquido con cloro.....	8
Cómo agregar el suavizante líquido de telas.....	8
CUIDADO DE LA LAVADORA	9
Limpieza de su lavadora	9
Mangueras de entrada del agua.....	9
Cuidado durante las vacaciones, el almacenamiento y las mudanzas.....	9
SOLUCIÓN DE PROBLEMAS.....	10
TALLERES DE SERVICIO	15
GARANTÍA.....	16

LAVADORAS BLUEPOINT®

Especificaciones Técnicas

Modelo	BPL9764B
Potencia Nominal	1 000 W
Frecuencia de Operación	60 Hz
Consumo de Corriente	10 A
Tensión de Alimentación	127 V ~
Capacidad Máxima (ropa seca)	9 kg
Altura	108 cm
Ancho	68 cm
Profundidad	65 cm
Máxima Presión de agua de Alimentación Permisible	413 kPa
Mínima Presión de agua de Alimentación Permisible	35 kPa

Importador

WHIRLPOOL MEXICO S.A. de C.V.
Antigua Carretera a Roma km 9
Col. Milagro
Apodaca N.L. México 66600
Tel (01 81) 83-29-21-00

Exportador

WHIRLPOOL CORPORATION
Benton Harbor, Michigan
U.S.A.

Mensaje para el usuario

Agradecemos la compra de un electrodoméstico BLUEPOINT®. Porque su vida es cada vez más activa y con mayores ocupaciones, las lavadoras BLUEPOINT® son fáciles de usar, ahorran tiempo y le dan funcionalidad al hogar. Para asegurar que la lavadora funcione por muchos años sin problemas, hemos diseñado este Manual de Uso y Cuidado. Contiene información valiosa acerca de cómo operar y cuidar de su lavadora correctamente. Por favor léalo con cuidado.

SEGURIDAD DE LA LAVADORA

Su seguridad y la seguridad de los demás es muy importante.

Hemos incluido muchos mensajes importantes de seguridad en este manual y en su electrodoméstico. Lea y obedezca siempre todos los mensajes de seguridad.



Este es el símbolo de advertencia de seguridad.

Este símbolo le llama la atención sobre peligros potenciales que pueden ocasionar la muerte o una lesión a usted y a los demás.

Todos los mensajes de seguridad irán a continuación del símbolo de advertencia de seguridad y de la palabra "PELIGRO" o "ADVERTENCIA". Estas palabras significan:

! PELIGRO

Si no sigue las instrucciones de inmediato, usted puede morir o sufrir una lesión grave.

! ADVERTENCIA

Si no sigue las instrucciones, usted puede morir o sufrir una lesión grave.

Todos los mensajes de seguridad le dirán el peligro potencial, le dirán cómo reducir las posibilidades de sufrir una lesión y lo que puede suceder si no se siguen las instrucciones.

INSTRUCCIONES IMPORTANTES DE SEGURIDAD

ADVERTENCIA: Para reducir el riesgo de incendio, choque eléctrico o lesiones a personas al usar su lavadora, siga las precauciones básicas, incluyendo las siguientes:

- Lea todas las instrucciones antes de usar la lavadora.
- No lave artículos que hayan sido previamente limpiados, lavados, remojados o humedecidos con gasolina, solventes para lavar en seco, u otras sustancias inflamables o explosivas ya que éstas emanan vapores que podrían encenderse o causar una explosión.
- No agregue gasolina, solventes para lavar en seco, u otras sustancias inflamables o explosivas al agua de lavado. Estas sustancias emanan vapores que podrían encenderse o causar una explosión.
- En ciertas condiciones, puede generarse gas hidrógeno en un sistema de agua caliente que no se haya usado por dos semanas o un período mayor. **EL GAS HIDRÓGENO ES EXPLOSIVO.** Si no se ha usado el agua caliente durante dicho período, antes de usar la lavadora, abra todos los grifos de agua caliente y deje que corra el agua por varios minutos. Esto liberará todo el gas hidrógeno que se haya acumulado. Debido a la inflamabilidad de dicho gas, no fume ni use una llama abierta durante este lapso.
- No permita que los niños jueguen encima o dentro de la lavadora. Es necesario una supervisión cuidadosa de los niños toda vez que se use la lavadora cerca de ellos.
- Antes de poner la lavadora fuera de servicio o desecharla, quítele la puerta o la tapa.
- No introduzca las manos en la lavadora si el tambor, la tina, o el agitador están funcionando.
- No instale ni almacene esta lavadora donde pudiese estar sometida a la intemperie.
- No trate de forzar los controles.
- No repare ni cambie pieza alguna de la lavadora ni intente realizar tarea alguna de servicio técnico, excepto cuando así se le indique específicamente en el Manual de Uso y Cuidado o en instrucciones de reparación para el usuario publicadas, que usted entienda y para cuya ejecución cuente con la habilidad necesaria.
- Para obtener información respecto a los requisitos de conexión a tierra, refiérase a los "Requisitos eléctricos" en las Instrucciones de instalación.
- Si el cordón de alimentación es dañado, éste debe ser reemplazado por el fabricante o su agente de servicio o por personal calificado.

GUARDE ESTAS INSTRUCCIONES

PARTES Y CARACTERÍSTICAS

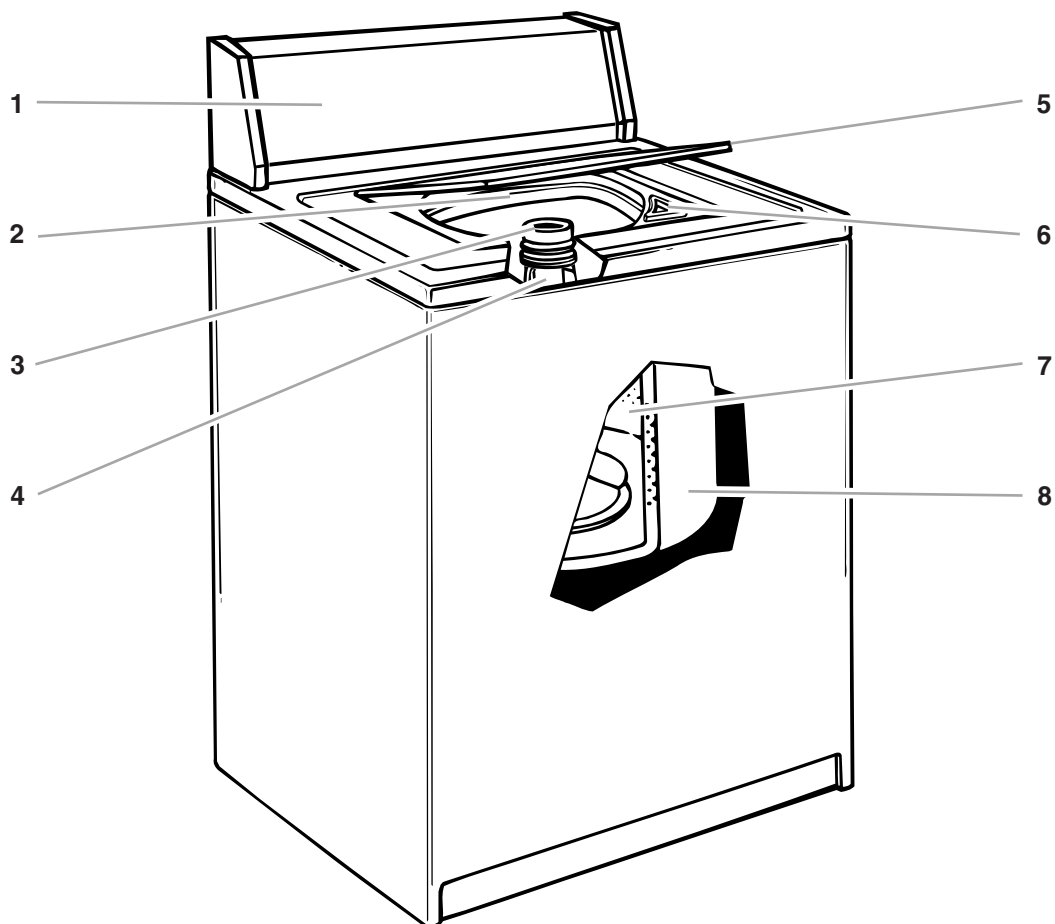

- 1. Panel de control
- 2. Etiqueta con el número de modelo y serie
- 3. Depósito de suavizante†
- 4. Agitador
- 5. Tapa

- 6. Depósito de blanqueador de cloro líquido
- 7. Canasta
- 8. Tina

†En algunos modelos

Panel de Control

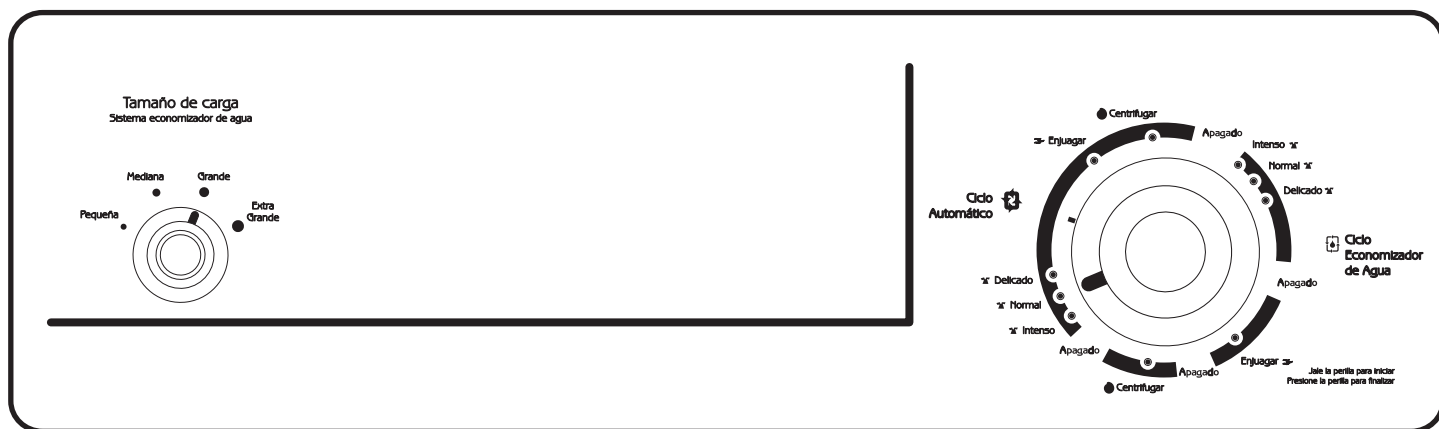

USO DE LA LAVADORA

Para comprender los ciclos de lavado

Cuando se fija la perilla del Control de Ciclos en un ciclo y se jala, la lavadora se llena (hasta el tamaño de carga seleccionado) antes de que comience la agitación y la medida del tiempo. La lavadora comienza la agitación inmediatamente después del llenado. La agitación ocurre con la tapa de la lavadora cerrada. Durante la agitación, el agitador (en algunos modelos) crea una acción continua envolvente que proporciona una limpieza minuciosa de la carga de lavado.

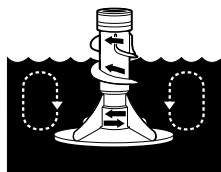

Una vez iniciada la agitación, la perilla del Control de Ciclos gira en el sentido de las manecillas del reloj hasta apuntar al área de 0 (Apagado) y el ciclo termina.

NOTA: La lavadora hace una pausa breve a través de cada ciclo. Estas pausas son normales para el funcionamiento de la lavadora.

LAVADO	ENJUAGUE
<p>1. Llena</p>	<p>1. Llena</p>
<p>2. Lava el tiempo seleccionado</p>	<p>2. Enjuaga</p>
<p>3. Desagua sin agitación</p>	<p>3. Desagua sin agitación</p>
<p>4. Exprime</p>	<p>4. Exprime</p>
	<p>5. Apagado</p>

Cómo cargar la lavadora

Sugerencias para seleccionar la carga

Para estas cargas de volumen completo recomendadas coloque el control de TAMAÑO DE CARGA a la posición de la carga más grande.

LAVADORAS DE CAPACIDAD EXTRA GRANDE (9 kg)

Ropa de trabajo pesado

2 pantalones	3 pantalones de mezclilla
3 camisas	1 traje de mecánico

Artículos delicados

3 camisolas	2 brasieres
4 fondos	2 camisones
4 calzones	

Toallas

8 toallas de baño	10 toallas faciales
8 toallas de mano	1 tapete de baño

Carga mixta

2 sábanas matrimoniales	6 pares de shorts
ó	2 camisas
1 sábana tamaño king size	2 blusas
4 fundas	6 pañuelos
6 playeras	

Sonidos normales

Su nueva lavadora puede producir ruidos que su vieja lavadora no hacía. Como se trata de ruidos con los que usted no está familiarizado, quizás le preocupen. Estos ruidos son normales.

Durante el lavado

Siempre que seleccione un ajuste para una carga pequeña, su lavadora tendrá un nivel de agua más bajo. Esto puede originar un chasquido proveniente del contacto entre el agua y la parte superior del agitador.

Durante el desagüe

Si el agua de su lavadora se desagua rápidamente (dependiendo de su instalación), usted podrá oír el aire succionado a través de la bomba durante la parte final del desagüe.

Después del desagüe y antes del exprimido

Al cambiar el ciclo de desagüe a exprimido, usted podrá oír los engranajes que cambian de velocidad.

Puesta en marcha de su lavadora

⚠️ ADVERTENCIA



Peligro de Incendio

Nunca coloque en la lavadora artículos que estén humedecidos con gasolina o cualquier otro líquido inflamable.

Ninguna lavadora puede eliminar completamente el aceite.

No seque ningún artículo que haya tenido alguna vez cualquier tipo de aceite (incluyendo aceites de cocina).

No seguir estas instrucciones puede ocasionar la muerte, explosión o incendio.

⚠️ ADVERTENCIA



Peligro de Choque Eléctrico

Conecte este aparato con conexión a tierra.

No use extensiones eléctricas.

No seguir estas instrucciones puede ocasionar la muerte, incendio o choque eléctrico.

1. Mida y agregue el detergente alrededor del agitador. Para mejores resultados se recomienda utilizar el detergente ARIEL®. Si desea agregar blanqueador no decolorante en polvo o líquido. Añada más detergente para el ciclo Intenso.

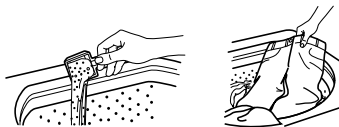

Ponga una carga seleccionada de ropa en la lavadora de manera holgada.

- Cargue la lavadora de manera uniforme para mantener el balance de la lavadora. Combine artículos grandes con artículos pequeños.
 - Los artículos deben moverse con facilidad en el agua de lavado. Sobrecargar la lavadora puede resultar en una limpieza deficiente.
 - Para reducir la formación de arrugas en ropa de planchado permanente y algunos tejidos sintéticos, seleccione un tamaño de carga EXTRA grande para proporcionar más espacio (vea el paso 4).
2. (PASO OPCIONAL) Vierta una medida de blanqueador líquido con cloro en el depósito de blanqueador (en algunos modelos). El cloro se diluye automáticamente durante la parte de lavado del ciclo.

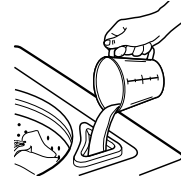

- Nunca utilice más de 250 ml para una carga completa. Use menos para una carga de menor tamaño.
 - Siga las instrucciones del fabricante para un uso seguro.
 - Para evitar derrames use una taza con pico vertidor. No deje que el blanqueador se salpique, gotee o escurra dentro de la canasta de la lavadora.
 - Use solamente blanqueador líquido con cloro en este depósito.
3. Cierre la tapa de la lavadora.
 4. Gire el control de TAMAÑO DE CARGA a la posición correcta para la carga de ropa y el tipo de tela que se va a lavar.
 - Seleccione un tamaño de carga que permita que la carga se mueva libremente para obtener el mejor cuidado de la tela. Vea "Cómo cargar la lavadora".
 - Puede cambiar la selección del tamaño de la carga después de que la lavadora haya empezado a llenarse girando el control a una posición diferente.

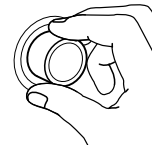

- Oprima la perilla del Control de Ciclos y gírela en sentido de las manecillas del reloj al ciclo que desea. Reduzca el tiempo de lavado cuando utilice la posición de tamaño pequeño de carga. Vea “Cómo seleccionar un ciclo”.



Jale la perilla del Control de Ciclos para poner la lavadora en marcha.

Para detener o volver a poner en marcha su lavadora

- Para detener la lavadora en cualquier momento, empuje hacia adentro la perilla de Control de Ciclos.
- Para volver a poner en marcha la lavadora cierre la tapa (si ésta se encuentra abierta) y jale hacia afuera la perilla de Control de Ciclos.

En modelos que no tienen depósito de blanqueador

Si desea añadir una medida de blanqueador líquido con cloro después de que la lavadora haya comenzado a agitar. Vierta el blanqueador diluido alrededor del agitador y no directamente sobre la carga. El cloro sin diluir daña cualquier tela con la que entra en contacto. Vea “Cómo agregar el blanqueador líquido con cloro”.

Cómo seleccionar un ciclo

Esta sección describe los ciclos de lavado disponibles y le ayudará a hacer las mejores selecciones de ciclos para lavar sus cargas. Cada ciclo está diseñado para diferentes tipos de telas y niveles de suciedad.

- La lavadora hace pausas breves durante todos los ciclos. Estas pausas son normales. Vea “Sonidos normales” para aprender más sobre los sonidos que podría oír durante un ciclo de lavado.
- Vea “Para comprender los ciclos de lavado” para aprender qué es lo que pasa durante un ciclo de lavado.

NOTA: Este manual cubre varios modelos diferentes de lavadoras. La lavadora que usted compró no tendrá todos los ciclos descritos.

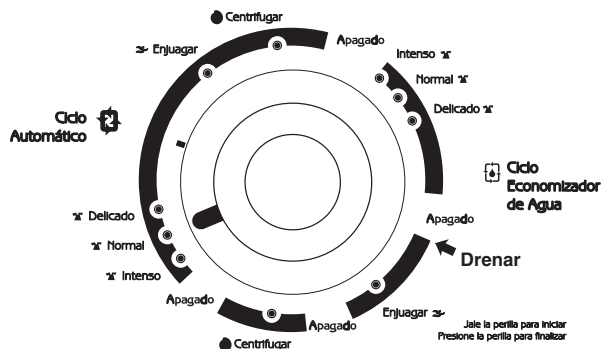

Para los ciclos Economizadores de Agua

■ Lavar

Oprima y gire la perilla del programador de ciclos, ubique el indicador en el ciclo que desee lavar, jale la perilla. Al concluir la lavadora se apagará. Usted tiene la opción de reutilizar el agua jabonosa agregando otra medida de detergente (se recomienda que la primera carga de lavado sea de ropa menos sucia). Esta operación puede repetirse tantas veces como considere conveniente, únicamente oprima y gire hacia la derecha hasta ubicar el indicador nuevamente en la función de lavar del ciclo economizador de agua.

■ Enjuagar

Oprima y gire la perilla hacia la derecha, hasta la opción de Drenar, jale la perilla, en este punto la lavadora drenará y después enjuagará, usted tiene entonces la opción de reutilizar el agua de enjuague para lavar otra carga de ropa así lo desea, ubicando la perilla en la función de lavar.

■ Exprimir (centrifugar)

Oprima y gire la perilla hasta la opción de Drenar, jale la perilla, en este punto la lavadora drenará el agua de enjuague para proceder finalmente a exprimir (centrifugar).

■ Drenar

En este punto la lavadora drenará. Ver el dibujo de ciclos.

NOTA: Recuerde que en estos ciclos cada una de las fases lavar, enjuagar y exprimir (centrifugar) se controlan manualmente.

Para ambos tipos de ciclos

Ciclo Intenso

Programa el ciclo intenso de lavado para ropa de trabajo muy sucia.

Ciclo Normal

Programa de el ciclo normal de lavado para prendas de algodón, fibras sintéticas o combinadas.

Ciclo Delicado

Programa el ciclo delicado de lavado para lavar ropa ligeramente sucia.

Otras instrucciones de operación

Opción de enjuagar y exprimir (centrifugar)

En cargas de ropa muy sucia que requieren mayor cantidad de detergente de lo usual, es necesario dar un enjuague y exprimido adicional. Esto lo puede hacer en cualquiera de los ciclos, sólo recuerde que en el ciclo economizador de agua cada fase se opera en forma manual.

Para el ciclo Automático:

- Oprima la perilla del programador y gire a la derecha hasta colocar el indicador en "Enjuagar".
- Jale la perilla. La lavadora se llena al nivel de agua seleccionado (si se requiere) y agita. Posteriormente desagua y exprime.

Si desea únicamente exprimir algunas prendas:

- Oprima y gire la perilla del programador en el sentido de las manecillas del reloj hasta colocar el indicador en centrifugar. Esto lo puede hacer en cualquiera de los 2 ciclos.
- Jale la perilla, la lavadora iniciará el funcionamiento. Antes de iniciar la función de centrifugar asegúrese de que la lavadora este drenada.

Enjuagar y exprimir

Cuando utilice detergente adicional para ropa con suciedad profunda o cuando lave artículos que requieren cuidado especial, puede ser que necesite un enjuague y exprimido adicional.

1. Presione hacia adentro la perilla de control de ciclos y gírela en sentido de las manecillas del reloj a cualquiera de las posiciones de enjuague.
2. Jale hacia afuera la perilla de control de ciclos. La lavadora se llena al tamaño de carga seleccionado, agita, desagua y exprime.

Desaguar y exprimir

El desagüe y exprimido pueden acortar el tiempo de secado para algunas telas pesadas o artículos de cuidado especial al quitar el exceso de agua.

1. Presione la perilla del control de ciclos y gírela en sentido de las manecillas del reloj hacia cualquier posición de centrifugar.
2. Jale la perilla del control de ciclos. La lavadora desagua y luego exprime.

Cómo agregar el blanqueador líquido con cloro

Mida siempre el blanqueador líquido con cloro. No lo haga al cálculo. Nunca use más de 250 ml para una carga completa de ropa. Siga las instrucciones del fabricante para un uso seguro. Use una taza con un pico vertedor para evitar derrames.

1. Deje que la lavadora se llene y comience a agitar la carga.
2. Agregue el blanqueador durante el ciclo de lavado de modo que pueda eliminarse durante el ciclo de enjuague. Vierta el blanqueador alrededor del agitador, no directamente sobre las prendas.
 - Siga las indicaciones de cuidado mencionadas en las etiquetas de las prendas. No use blanqueador líquido con cloro en artículos de lana, seda, acetato o algunas fibras resistentes al fuego.
 - Siempre que emplee blanqueador líquido con cloro en el remojo, agregue detergente al agua de remojo.

NOTA: El blanqueador sin diluir daña cualquier tejido que toque. Estos daños lucen como rasgaduras, agujeros, roturas o decoloraciones y quizás no aparezcan hasta después de varias lavadas.

Cómo agregar el suavizante líquido de telas

Diluya siempre el suavizante líquido de telas con 125 a 250 ml de agua tibia. El suavizante líquido de telas sin diluir puede manchar las prendas.

- Agregue el suavizante líquido de telas únicamente en el enjuague final.
- No debe mezclarse el suavizante líquido de telas con ningún otro producto de lavandería ya que pueden formarse manchas grasosas. Para quitar manchas grasosas, moje la mancha y frótelas con un detergente líquido o una barra de jabón. Vuelva a lavar la prenda.
- El exceso de suavizante líquido de telas puede quitar la capacidad de absorción de algunos productos (pañales y toallas). Si esto sucede, use menos suavizante líquido de telas, o no lo use siempre.

CUIDADO DE LA LAVADORA

Limpieza de su lavadora

Limpieza del exterior

Use un paño o una esponja suave y húmeda para limpiar cualquier derrame, tales como los de detergente o de blanqueador. De vez en cuando, limpie el exterior de su lavadora para que se vea como nueva.

Limpieza del interior

Limpie el interior de su lavadora mezclando 250 ml de blanqueador con cloro y 500 ml de detergente. Vierta esta mezcla en su lavadora y deje funcionar su lavadora durante un ciclo completo, utilizando agua caliente. Repita este procedimiento si fuera necesario.

NOTA: Para quitar los depósitos endurecidos de agua, utilice únicamente productos de limpieza cuya etiqueta indica que pueden emplearse en lavadoras.

Mangueras de entrada del agua

Reemplace la manguera de entrada después de cinco años para reducir el riesgo de fallas de la manguera. Revise periódicamente y cambie la manguera de entrada si se hallan protuberancias, torceduras, cortes, desgaste o pérdidas de agua.

Cuando cambie la manguera de entrada, anote la fecha de reposición en la etiqueta con un marcador permanente.

El aparato debe ser conectado a la llave del agua usando la manguera nueva. La manguera vieja no debe ser reutilizada.

Cuidado durante las vacaciones, el almacenamiento y las mudanzas

Instale y almacene su lavadora en un lugar donde no se congele. Debido a que queda un poco de agua en las mangueras, el congelamiento de la misma podría dañar su lavadora. Si va a almacenar o trasladar su lavadora durante una temporada de frío excesivo, acondiciónela para el invierno.

Cuidado durante las vacaciones o mientras no esté en uso

Ponga a funcionar su lavadora únicamente cuando esté en casa. Si va a salir de vacaciones o no va a usar la lavadora durante un período prolongado de tiempo, usted debe:

- Desenchufe la lavadora o desconecte el suministro de energía.
- Interrumpir el suministro del agua a la lavadora. Esto ayuda a evitar inundaciones accidentales (debido a aumentos en la presión del agua) durante su ausencia.

Acondicionamiento de su lavadora para el invierno

1. Cierre la llave de agua.
2. Desconecte y elimine el agua de la manguera de entrada.
3. Vierta 1 L de anticongelante en la canasta.
4. Ponga a funcionar la lavadora en un ajuste de desaguar y exprimir (consulte “Desaguar y Exprimir”) durante unos 30 segundos para mezclar el anticongelante con el agua.
5. Desenchufe la lavadora o desconecte el suministro de energía.

Para volver a usar la lavadora

1. Deje correr el agua por las tuberías y mangueras.
2. Vuelva a conectar la manguera de entrada del agua.
3. Abra la llave de agua.
4. Enchufe la lavadora o reconecte el suministro de energía.
5. Ponga a funcionar la lavadora un ciclo completo con 250 ml de detergente para eliminar los restos del anticongelante.

SOLUCIÓN DE PROBLEMAS

En primer lugar, pruebe las soluciones aquí sugeridas para evitar la necesidad de un servicio técnico.

La lavadora no llena, no enjuaga ni agita

- **Revise lo siguiente:**
 - ¿Está el cable eléctrico conectado en un tomacorriente conectado a tierra?
 - ¿Está conectado el cable eléctrico?
 - ¿Está el indicador de la perilla del Control de Ciclos debidamente alineado con un ciclo? Gire la perilla de Control de Ciclos ligeramente a la derecha y júlela para poner la lavadora en marcha.
 - ¿Están obstruidos los filtros de la válvula de entrada?
 - ¿Está abierta la llave del agua?
 - ¿Está retorcida la manguera de entrada del agua?
- **¿Parece que el nivel del agua está demasiado bajo, o parece que la lavadora no se llena por completo?**

La parte superior del agitador está mucho más alta que el nivel más alto del agua. Esto da la impresión de que la lavadora no se llena por completo. Esto es normal.

La lavadora se detiene

- **Revise lo siguiente:**
 - ¿Está el cordón eléctrico conectado en un tomacorriente conectado a tierra?
 - ¿Está conectado el cable eléctrico?
 - ¿Está el indicador de la perilla del Control de Ciclos debidamente alineado con un ciclo? Gire la perilla de Control de Ciclos ligeramente a la derecha y júlela para poner la lavadora en marcha.
 - ¿Están obstruidos los filtros de la válvula de entrada del agua?
 - ¿Está abierta la llave del agua?
 - ¿Está retorcida la manguera de entrada del agua?
- **¿Hay corriente eléctrica en el contacto eléctrico?**

Revise la fuente de electricidad o llame a un electricista.
- **¿Se ha quemado un fusible o se ha disparado el interruptor?**

Si el problema continúa, llame a un electricista.
- **¿Está usando un cable eléctrico de extensión?**

No use un cable eléctrico de extensión.
- **¿Está sobrecargada la lavadora?**

Lave cargas más pequeñas.
- **¿Está abierta la tapa?**

La tapa debe estar cerrada durante el funcionamiento de la lavadora. La lavadora no agitará ni exprimirá con la tapa abierta.

La lavadora no desagua ni exprime

- **¿Está obstruida la manguera de desagüe, o el extremo de la manguera de desagüe está a más de 2,4 m de distancia del piso?**

Consulte las instrucciones de instalación para obtener la instalación apropiada de la manguera de desagüe.
- **¿Está abierta la tapa?**

La tapa debe estar cerrada durante el funcionamiento de la lavadora. La lavadora no agitará ni exprimirá con la tapa abierta.
- **¿Hay demasiada espuma?**

Siempre mida el detergente. Siga las indicaciones del fabricante. Si tiene agua muy suave, quizás necesite menos detergente.
- **¿Está bajo el voltaje?**

Revise la fuente de electricidad en su hogar o llame a un electricista. No use un cable eléctrico de extensión.

La lavadora continúa llenando o desaguando, o el ciclo parece estar atascado

- **¿Está la parte superior de la manguera de desagüe más baja que el nivel de agua en la lavadora?**

Para un funcionamiento correcto, la parte superior de la manguera debe estar más alta que el nivel de agua en la lavadora. Consulte las Instrucciones de instalación.
- **¿La manguera de desagüe encaja de manera forzada en el tubo vertical o está adherida con cinta al tubo vertical?**

La manguera de desagüe debe estar floja pero debe encajar bien. No selle la manguera de desagüe con cinta adhesiva. La manguera necesita una abertura de aire. Consulte las Instrucciones de instalación.

La lavadora hace ruidos

- **¿Está equilibrada la carga y nivelada la lavadora?**

La carga de lavado debe estar equilibrada y sin sobrecarga.

La lavadora debe estar nivelada. Las patas delanteras deben estar debidamente instaladas y las tuercas ajustadas. Reajuste las patas niveladoras traseras (de ser necesario). Consulte las Instrucciones de instalación.
- **¿Ha quitado por completo el fleje amarillo de la parte posterior de la lavadora?**

Consulte las Instrucciones de instalación.
- **¿Están cambiando de velocidad los engranajes después del desagüe y antes del exprimido, o está la parte superior del agitador haciendo chasquidos durante el lavado?**

Estos ruidos de la lavadora son normales.

La lavadora pierde agua

- **Revise lo siguiente:**
¿Están ajustadas las mangueras de llenado? ¿Están debidamente colocados los empaques de las mangueras de llenado? ¿Se ha instalado debidamente la abrazadera de la manguera de desagüe? Consulte las Instrucciones de instalación.
- **¿Está obstruido el lavadero o el desagüe?**
El lavadero y el tubo vertical deben tener la capacidad para desplazar 64 l/min. de agua.
- **¿Se está desviando el agua fuera del aro del tambor o de la carga?**
Centre el tambor antes de poner la lavadora en marcha.

La carga de lavado debe estar equilibrada y sin sobrecarga. El llenado o los enjuagues por rocío pueden desviarse de la carga.

La lavadora debe estar nivelada. Las patas delanteras deben estar debidamente instaladas y las tuercas ajustadas. Reajuste las patas niveladoras traseras (de ser necesario). Consulte las Instrucciones de instalación.
- **Revise la plomería de la casa y fíjese si hay fugas de agua.**

La canasta de la lavadora está torcida

- **¿Ha jalado la canasta de la lavadora al cargar la ropa?**
La carga de lavado debe estar equilibrada y sin sobrecarga. Empuje la canasta al centro antes de comenzar a lavar.
- **¿Está la carga equilibrada y la lavadora nivelada?**
La carga de lavado debe estar equilibrada y sin sobrecarga.

La lavadora debe estar nivelada. Las patas delanteras deben estar debidamente instaladas y las tuercas ajustadas. Reajuste las patas niveladoras traseras (de ser necesario). Consulte las Instrucciones de instalación.
- **La canasta de la lavadora se mueve durante el lavado.**
Esto es normal.

Funcionamiento del agitador

- **La parte superior del agitador está floja, o se mueve en una sola dirección.**
Esto es normal.

Los depósitos automáticos están obstruidos o hay fugas de blanqueador

- **¿Ha seguido las instrucciones del fabricante al agregar suavizante líquido de telas en el depósito?**
Mida el detergente y el suavizante líquido de telas. Viértalos con cuidado en los depósitos automáticos. Limpie todos los derrames.

Diluya el suavizante líquido de telas en el depósito del suavizante líquido de telas.
- **¿Ha puesto blanqueador en polvo o blanqueador no decolorante en el depósito del blanqueador líquido con cloro?**
Agregue el blanqueador en polvo o blanqueador líquido no decolorante directamente en la canasta. No use el depósito del blanqueador líquido con cloro para el blanqueador no decolorante.

Carga demasiado mojada

- **¿Ha empleado el ciclo correcto para la carga que está lavando?**
Seleccione un ciclo con un exprimido más fuerte (si está disponible).
- **¿Ha usado un enjuague con agua fría?**
Los enjuagues con agua fría dejan las cargas más mojadas que los enjuagues con agua tibia. Esto es normal.

Residuos o pelusa en la carga

- **¿Ha separado la ropa adecuadamente?**
Separe las prendas que sueltan pelusa (toallas, felpilla) de las que atraen pelusa (pana, fibras sintéticas). Sepárelas también por color.
- **¿Ha sobrecargado la lavadora?**
La carga de lavado debe estar equilibrada y sin sobrecarga. Si la lavadora está sobrecargada, la pelusa puede quedar adherida a las prendas. Lave cargas más pequeñas.
- **Revise lo siguiente:**
¿Había papel o tisú en los bolsillos?

¿Ha usado suficiente detergente? Siga las instrucciones del fabricante. Use suficiente detergente para mantener la pelusa en el agua.

¿Está la temperatura del agua debajo de 21°C? El agua de lavado con una temperatura inferior a 21°C quizás no disuelva por completo el detergente.

Manchas en las prendas

- **¿Ha seguido las instrucciones del fabricante al agregar el detergente y el suavizante líquido de telas?**
Mida el detergente y el suavizante líquido de telas. Use suficiente detergente para quitar la suciedad y mantenerla en suspensión.

Diluya el suavizante líquido de telas y agréguelo sólo en la fase de enjuague de un ciclo. No deje gotear el suavizante líquido de telas sobre la ropa.
- **¿Hay hierro (óxido) arriba del promedio en el agua?**
Tal vez necesite instalar un filtro de óxido ferroso.
- **¿Ha separado las prendas debidamente?**
Separe las prendas de color oscuro de las blancas y claras.
- **¿Ha descargado la lavadora con rapidez?**
Para evitar la transferencia de tintes, descargue la lavadora tan pronto como se detenga.

Las prendas están arrugadas

- **¿Ha descargado la lavadora con rapidez?**
Descargue la lavadora tan pronto como se detenga.
- **¿Ha sobrecargado la lavadora?**
La carga de lavado debe estar equilibrada y sin sobrecarga. Las prendas deben moverse con facilidad durante el lavado.

Use una carga de tamaño grande para proporcionar mayor espacio y de esta manera reducir las arrugas en las prendas de planchado permanente y algunos tejidos sintéticos.
- **¿Estaba el agua de lavado lo suficientemente tibia para suavizar las arrugas, o está enjuagando con agua tibia?**
Si no va a afectar las prendas, use agua tibia o caliente para el lavado. Para el enjuague, emplee agua fría.

Las prendas están enredadas o enroscadas

- **¿Ha sobrecargado la lavadora?**
La carga de lavado debe estar equilibrada y sin sobrecarga. Las prendas deben moverse con facilidad durante el lavado.
- **¿Ha enrollado las prendas alrededor del agitador?**
Ponga los artículos de manera holgada en la lavadora. No enrolle los artículos alrededor del agitador.

Prendas blancas grisáceas, decoloradas

- **¿Ha separado debidamente las prendas?**
La transferencia de tinte puede ocurrir cuando se mezcla ropa blanca y de color en una carga. Separe las prendas de color oscuro de las blancas y claras.
- **¿Estaba la temperatura del agua de lavado demasiado fría?**
Si no va a afectar las prendas, use agua caliente o tibia para lavar.
- **¿Ha usado suficiente detergente, o tiene agua dura?**
Use más detergente para lavar ropa con suciedad profunda en agua fría o dura.

Prendas deterioradas

- **Revise lo siguiente:**
 - ¿Se han quitado los artículos puntiagudos de los bolsillos antes del lavado? Vacíe los bolsillos, abroche los cierres, los broches de presión y corchetes antes del lavado.
 - ¿Se han atado los cordones y tirantes para evitar que se enreden?
 - ¿Se dañaron las prendas antes del lavado? Remiende lo que esté roto y descosido antes del lavado.
- **¿Ha sobrecargado la lavadora?**
La carga de lavado debe estar equilibrada y sin sobrecarga. Las prendas deben moverse con facilidad durante el lavado.
- **¿Ha agregado correctamente el blanqueador líquido con cloro?**
No vierta el blanqueador líquido con cloro directamente en la carga. Limpie los derrames del blanqueador. El blanqueador no diluido daña los tejidos.
- **¿Ha seguido las instrucciones de la etiqueta de cuidado proporcionadas por el fabricante?**

Notas

Notas

LISTA DE TALLERES DE SERVICIO EXCLUSIVOS DE BLUE POINT

CIUDAD	DOMICILIO	NOMBRE COMERCIAL	(LADA) TELEFONO
DF.	DONIZETTI No. 239 COL. VALLEJO, CP. 7870	MERETI	(55) 5739-0993
DF.	PLAZUELA 8 DE AV. PLAZAS DE ARAGON MZ. 12 LT. 153 C 1, CP. 57139	SERVICIO EXPRESS DE REFRIGERACIÓN	(55) 5710-1513
DF.	BOSQUE DE PAQUISTAN No. 5 COL. BOSQUES DE ARAGON, CP. 57170	SERVICIO Y MANTENIMIENTO VALENCIA	(55) 5766-4373
DF.	GRABADORES No. 74 JARDINES CHURUBUSCO, CP. 09410	SERVICIO CUAUHEMOC.	(55) 5633-5089
DF.	ORIENTE 6 MZ.59 LTE. 23 CUCHILLA DEL TESORO, CP. 07900	SERVICIOS METROPOLITANOS	(55) 2651-4980
COACALCO, EDO MEX.	BLVD. DEL BOSQUE CENTRAL No. 109 COL. B. DEL VALLE, CP. 55717	SERVICIOS ELECT. DE MEXICO	(55) 2159-2558 (55) 2159-2698
NAUCALPAN, EDO MEX.	AHUIZOTL No. 94 COL. .LA PRECIOSA	CINESCOPIOS Y COMPÓNENTES	(55) 5561-6943
TOLUCA, EDO MEX.	INDEPENDENCIA No. 704 COL. SANTA CLARA, CP. 50060	SERVICIOS ELECTRONICOS DE TOLUCA	(722) 215-0154
ACAPULCO. GRO.	CALLE NORIA No. 8 COL. CENTRO, CP. 39300	EMINENCE AUDIO Y VIDEO	(744) 482-2530
LEON, GTO.	MIGUEL DE CERVANTES SAAVEDRA #201, COL. ARBIDE, CP. 37200	SERVICIO " EL TRIUNFO "	(477) 636-0233
LEON, GTO.	JUSTO SIERRA No. 414 COL. CENTRO, CP. 37000	ECO-FRIO	(477) 713-5283
MARQUELIA, GRO.	CARRANZA No. 10 COL.CENTRO, CP. 41930	HUMBERTO MENDEZ BUSTOS	(741) 41-0620
MONTERREY, NL.	GONZALITOS No. 569 COL. GONZALITOS (FRENTE LIVERPOOL), CP. 64020	COMERCIALIZADORA DE SERVICIOS TECNICOS	(81) 8348-4950
PUEBLA, PUE.	8 PONIENTE No. 1701.COL. CENTRO, CP. 72000	ELECTRODOMESTICA MAVI.	(222) 232-9212
QUERETARO, QRO.	PROLONGACION CORREGIDORA SUR #42 B, CP. 76030	SERVICIO CROLLS HERNANDEZ.	(442) 214-1726
FRONTERA, TAB.	REFORMA No. 302 COL. CENTRO, CP. 86751	REFRIG. A.A. Y ELEC. DEL SURESTE.	(913) 332-1082
VILLAHERMOSA, TAB.	GUAYMAS No. 133 COL. GUADALUPE BORJA, CP. 86120	REFRIGERACION PANTOJA	(993) 350-5281
APIZACO, TLAX.	AQUILES SERDAN 806, LOC. 1, COL. CENTRO, CP. 90300	ELECTRODOMESTICA MAVI.	(241) 417-7000
POZA RICA, VER.	LAZARO Cárdenas No. 1 COL. ANAHUAC, CP. 93270	ELECTRODOMESTICA ARENAS	(782) 823-7129
VERACRUZ, VER.	HERNANDEZ Y HERNANDEZ No.1438 ESQ. AZUETA, CP. 91700	CLIMAS AUTOMOTRICES DEL NTE.	(229) 931-4514
MERIDA, YUC.	CALLE 47 No. 537-A X 70 Y 72 COL. CENTRO, CP. 97000	ELECTRODOMESTICA YUCATECA.	(999) 924-9364
MERIDA, YUC.	CALLE 13 No. 136 FRACC. MULSAY, CP. 97246	REFRIGERACION TRUJILLO	(999) 985-6144

Centro de Información al Consumidor 01 800 019 4911 / 01 800 019 1900

PÓLIZA DE GARANTÍA BLUEPOINT®

MODELO: BPL9764B

GRUPO BLER DE MEXICO, S.A. DE C.V., Av. Azcapotzalco No. 332 Col. Angel Zimbrón, México D.F. Tel. (01 55) 53-52-49-11, garantiza el funcionamiento de este producto contra cualquier defecto en los materiales y mano de obra empleados en su fabricación bajo las siguientes:

CONDICIONES

GRUPO BLER DE MEXICO, S.A. DE C.V., se compromete a reparar el producto defectuoso en un lapso no mayor de 20 días hábiles, contados a partir de la fecha de recepción del mismo en nuestros centros de servicio. La garantía incluye, además de los materiales y mano de obra, los gastos por flete dentro de su red de servicio en que se incurran derivados del cumplimiento de esta.

Para hacer efectiva esta garantía, no podrán exigirse mayores requisitos que presentar este certificado sellado y llenados los datos por la casa vendedora junto con el producto, de no contar con dicho certificado, bastara mostrar la factura o comprobante de compra.

ESTA GARANTÍA NO SERÁ VALIDA EN LOS SIGUIENTES CASOS

1. Cuando manifieste alteración en los datos consignados a ella.
2. Cuando el número de serie del equipo hubiere sido borrado o alterado.
3. Cuando el aparato se haya operado de manera diferente a como lo indica el manual o instructivo de uso, o bien cuando no se hayan observado las advertencias señaladas en el mismo.
4. Cuando el aparato haya sufrido deterioro por causas atribuibles al consumidor.
5. Cuando el producto ha tratado de ser reparado por personas no autorizadas por **GRUPO BLER DE MEXICO, S.A. DE C.V.**

LIMITACIONES

1. Esta garantía solo aplica a productos que ostenten nuestra etiqueta NOM y sean adquiridos en los establecimientos de nuestros distribuidores en la Republica Mexicana.
2. Las perdidas parciales o totales de refacciones y/o accesorios que el producto sufra fuera de nuestros centros de servicio, no quedan amparadas por esta póliza de garantía.

DATOS DEL CONSUMIDOR / PRODUCTO

Producto _____ Colonia _____
Modelo _____ Estado _____
Serie _____ Fecha de entrega _____
Calle y numero _____

NOTAS:

1. **GRUPO BLER DE MEXICO, S.A. DE C.V.**, pone a disposición de sus clientes la venta de refacciones y accesorios en sus centros de servicio autorizados o vía nuestro centro de atención al 01 800 019 49 11, 01 800 019 19 00.
2. Para la agilidad en la recepción de sus aparatos le solicitamos atentamente exigir a su proveedor el llenado de los datos que arriba se piden, o bien presentar su factura de compra al acudir a cualquiera de nuestros centros de servicio autorizados.

PERIODOS DE GARANTÍA

12 meses. Refrigeradores, lavadoras, aspiradoras, estufas, ventiladores, frigobares, calefactores, televisores, equipos modulares, reproductores de casete portátil, reproductores de cd portátil, radio grabadoras con y sin cd, video proyectores, reproductor DVD, hornos de microondas, termoservidores, aires acondicionados y secaropas.